

Canon

RF

15-35mm F2.8 L IS USM

Bedienungsanleitung

DEUTSCH

Vielen Dank, dass Sie sich für ein Canon-Produkt entschieden haben.

Canon RF15-35mm F2.8 L IS USM ist ein ultraweites Zoomobjektiv für EOS R-Kameras.

- „IS“ steht für Image Stabilizer (Bildstabilisator).
- „USM“ steht für Ultraschallmotor.

Kamera-Firmware

Bitte nutzen Sie für die verwendete Kamera die neueste Firmware. Informationen zur Aktualisierung der Firmware und darüber, ob Sie die neueste Version verwenden, finden Sie auf der Canon-Website.

In dieser Bedienungsanleitung verwendete Konventionen



Warnhinweis zur Vermeidung von Objektiv- oder Kamerastörungen bzw. -schäden.



Zusätzliche Hinweise zum Umgang und Fotografieren mit dem Objektiv.

Sicherheitsvorkehrungen

Für eine sichere Nutzung der Kamera sind entsprechende Vorkehrungen zu treffen. Lesen Sie diese Informationen sorgfältig durch. Stellen Sie sicher, dass sämtliche Details beachtet werden, damit der Benutzer und andere Personen nicht gefährdet werden.



Warnhinweis

Weist auf Risiken hin, die zu schweren Verletzungen oder zum Tod führen können.

- **Schauen Sie niemals durch ein Objektiv direkt in die Sonne oder in eine helle Lichtquelle.** Dies kann zum Verlust der Sehkraft führen.
- **Setzen Sie ein Objektiv nicht ohne angebrachten Objektivdeckel der Sonne aus.** Das Objektiv kann das Sonnenlicht bündeln, wodurch eine Fehlfunktion oder ein Brand verursacht wird.



Achtung

Weist auf Risiken hin, die Verletzungen oder Schäden anderer Gegenstände nach sich ziehen können.

- **Setzen Sie das Produkt keinen extrem hohen oder niedrigen Temperaturen aus.** Das Produkt kann bei Berührung Verbrennungen oder Verletzungen verursachen.
- **Berühren Sie das Produkt nicht mit Ihrer Hand oder Ihren Fingern.** Dies kann zu Verletzungen führen.

Allgemeine Vorsichtsmaßnahmen

Maßnahmen zur Vermeidung von Schäden

- Lassen Sie das Produkt nicht an stark aufgeheizten Orten, wie in einem direkt in der Sonne geparkten Fahrzeug, liegen. Hohe Temperaturen können zu Fehlfunktionen des Produkts führen.
- Bei Wechsel von einem kalten an einen warmen Ort kann es an der Linsenoberfläche und an den internen Bauteilen des Objektivs zu Kondensatbildung kommen. Um dies zu vermeiden, sollten Sie das Objektiv in einem luftdichten Kunststoffbeutel verstauen und es dann von einem kalten an einen warmen Ort bringen. Packen Sie das Objektiv erst aus, nachdem es sich an die neue Temperatur angepasst hat. Verfahren Sie genauso, wenn Sie das Objektiv von einem warmen an einen kalten Ort bringen.
- Lesen Sie zudem alle Maßnahmen zur Vermeidung von Schäden am Objektiv, die in der Bedienungsanleitung Ihrer Kamera aufgeführt sind.

Teilebezeichnungen

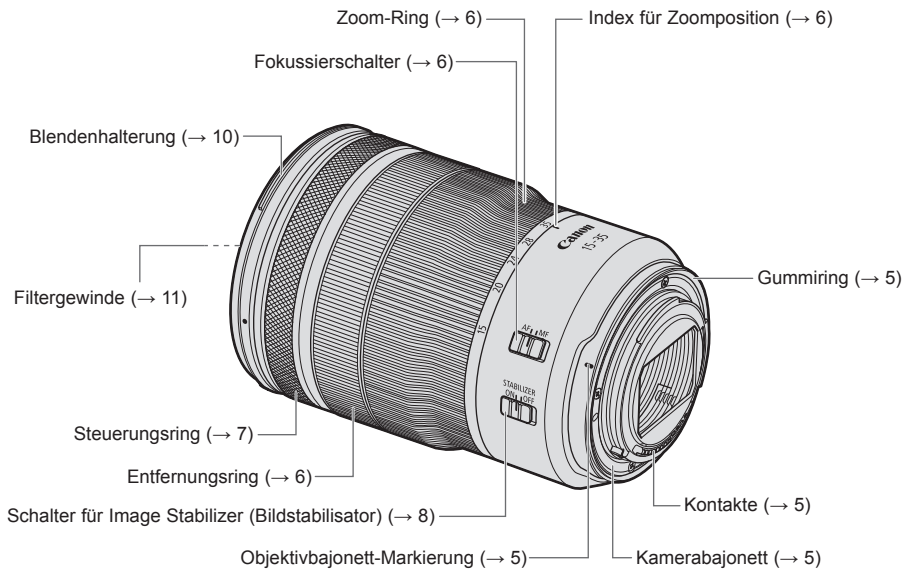

- Weitere Informationen erhalten Sie unter den in Klammern angegebenen Verweisen auf Seitennummern (→ **).

1. Anbringen und Entfernen des Objektivs

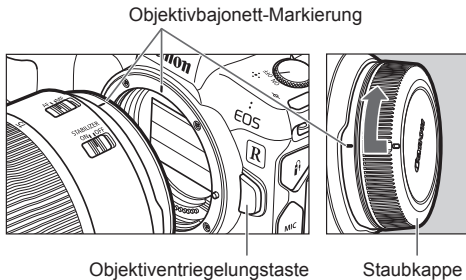

Anbringen des Objektivs

Richten Sie die Objektivbajonett-Markierung von Objektiv und Kamera aneinander aus, und drehen Sie das Objektiv im Uhrzeigersinn, bis Sie ein Klicken hören.

Entfernen des Objektivs

Drehen Sie das Objektiv gegen den Uhrzeigersinn, während Sie die Objektiventriegelungstaste der Kamera drücken. Lösen Sie das Objektiv, sobald es sich nicht mehr dreht.

Einzelheiten entnehmen Sie bitte der Anleitung der Kamera.



- Stellen Sie den Hauptschalter der Kamera auf OFF, wenn Sie das Objektiv anbringen oder entfernen.
- Bringen Sie den Objektivdeckel an, bevor Sie das Objektiv von der Kamera entfernen.
- Legen Sie das Objektiv nach dem Abnehmen mit der hinteren Seite nach oben ab, und bringen Sie die Staubkappe an, um eine Beschädigung der Kontakte und der Linsenoberfläche zu vermeiden. Achten Sie beim Anbringen der Staubkappe darauf, dass die Ansetz-Markierungen am Objektiv und an der Staubkappe aneinander ausgerichtet sind.
- Verschmutzungen, Kratzer oder Fingerabdrücke auf den Kontakten können zu Korrosion und Wackelkontakten führen, die möglicherweise Fehlfunktionen nach sich ziehen. Entfernen Sie Verschmutzungen der Kontakte mit einem weichen Tuch.
- Das Kamerabajonett verfügt zum besseren Schutz vor Staub und Wasser über einen Gummiring. Dieser Gummiring kann zu Reibspuren um das Kamerabajonett der Kamera führen, auch wenn dies keinen Einfluss auf die Verwendung hat.



- Gummiringe werden vom Canon-Kundendienst ersetzt. (aufladbar)

2. Einstellen des Fokussiermodus

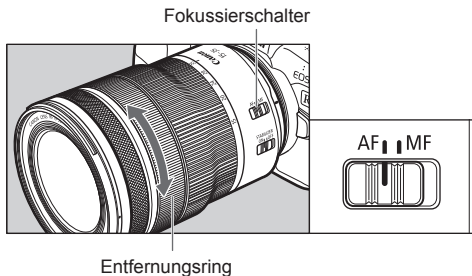

Für Aufnahmen im Autofokus-Modus (AF) stellen Sie den Fokussierschalter auf AF. Wenn Sie die manuelle Fokussierung (MF) nutzen möchten, stellen Sie den Fokussierschalter auf MF und fokussieren dann durch Drehen am Entfernungsring.

- Bei abruptem Drehen des Entfernungsrings kann sich die Scharfeinstellung verzögern.
- Der Entfernungsring des Objektivs ist elektronisch.
- Manuelle Fokussierung ist auch dann möglich, wenn der Fokussierschalter auf AF gestellt ist. (Vollständig manuelle Fokussierung) Allerdings müssen die Kameraeinstellungen geändert werden. Einzelheiten entnehmen Sie bitte der Anleitung der Kamera.

3. Zoomen

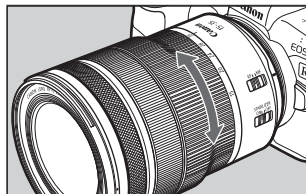

Drehen Sie den Zoom-Ring des Objektivs, um zu zoomen.

- Beenden Sie den Zoom-Vorgang vor dem Fokussieren. Durch das Zoomen nach dem Fokussieren wird möglicherweise die Bildschärfe beeinflusst.
- Bei schnellem Drehen des Zoom-Rings kann es vorübergehend zu Unschärfen kommen.

4. Steuerungsring

Dem Steuerungsring können die Funktionen zugeordnet werden, die bei Kameras üblich sind, wie z. B. die Verschlusszeit und Blendeneinstellung.

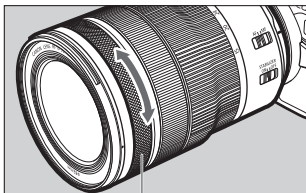

Steuerungsring

Mit der Klick-Aktion am Steuerungsring können Sie nachvollziehen, wie weit der Ring gedreht wird. Einzelheiten zur Verwendung des Steuerungsring entnehmen Sie bitte der Kameraanleitung.



- Es kommt vor, dass das Geräusch des Steuerungsring beim Aufnehmen von Movies aufgezeichnet wird.



- Das Klickgeräusch des Steuerungsring kann vom Canon-Kundendienst deaktiviert werden. (aufladbar)

5. Image Stabilizer (Bildstabilisator)

Diese Funktion bietet je nach Aufnahmebedingungen (stillstehende Motive und Folgeaufnahmen) eine optimale Bildstabilisierung.

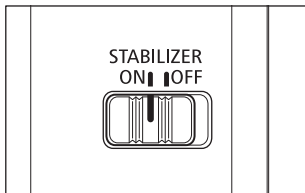

Stellen Sie den Schalter für Image Stabilizer (Bildstabilisator) auf ON, um diese Funktion zu verwenden.

- Stellen Sie den Schalter für Image Stabilizer (Bildstabilisator) auf OFF, um diese Funktion nicht zu verwenden.

- Unscharfe Aufnahmen aufgrund einer Bewegung des Motivs kann der Image Stabilizer (Bildstabilisator) nicht kompensieren.
- Der Image Stabilizer (Bildstabilisator) ist möglicherweise nicht voll wirksam bei Aufnahmen, die aus einem heftig rüttelnden Fahrzeug oder anderen Verkehrsmitteln heraus gemacht werden.
- Bei Verwendung eines Stativs stellen Sie den Schalter für Image Stabilizer (Bildstabilisator) auf OFF.
- Der Image Stabilizer (Bildstabilisator) ist gleichermaßen effektiv, unabhängig davon, ob aus der Hand oder mit einem Einbeinstativ fotografiert wird. Je nach Aufnahmebedingungen ist der Image Stabilizer (Bildstabilisator) möglicherweise weniger effektiv.

- Bei der Aufnahme unbeweglicher Motive wird eine Verwacklung in allen Richtungen kompensiert.
- Bei Folgeaufnahmen in horizontaler Richtung erfolgt die Kompensierung einer vertikalen Verwacklung, und bei Folgeaufnahmen in vertikaler Richtung erfolgt die Kompensierung einer horizontalen Verwacklung.

Image Stabilizer (Bildstabilisator)

Der Image Stabilizer (Bildstabilisator) für dieses Objektiv ist unter folgenden Bedingungen für Freihandaufnahmen wirksam:



- Bei schwachem Licht, beispielsweise in Räumen oder nachts im Freien.
- An Orten, an denen Blitzaufnahmen nicht gestattet sind, beispielsweise in Kunstmuseen oder im Theater.
- An Orten, an denen Sie keinen festen Stand haben.
- In Situationen, in denen nicht mit kurzer Verschlusszeit fotografiert werden kann.
- Folgeaufnahmen von Fahrzeugen, Zügen usw.

6. Gegenlichtblende

Die Gegenlichtblende verhindert einen unerwünschten Lichteinfall und schützt die Vorderseite des Objektivs vor Regen, Schnee und Staub.

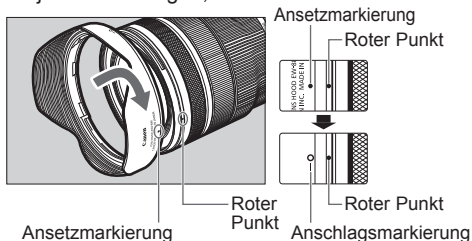

Anbringen der Streulichtblende

Richten Sie die rote Ansetzmarkierung an der Blende am roten Punkt auf der Vorderseite des Objektivs aus, und drehen Sie dann die Blende in Pfeilrichtung, bis Sie ein Klickgeräusch hören.

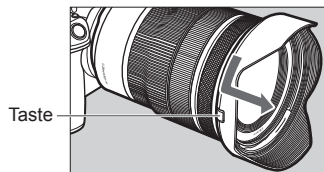

Entfernen der Gegenlichtblende

Drücken Sie mit dem Finger auf die Taste an der Seite der Gegenlichtblende, und drehen Sie diese anschließend in Pfeilrichtung, bis sich die Ansetzmarkierung auf der Blende mit dem roten Punkt auf der Vorderseite des Objektivs deckt. Ziehen Sie die Blende ab.

Die Blende kann zur Aufbewahrung umgekehrt am Objektiv angebracht werden.



- Ist die Gegenlichtblende nicht korrekt montiert, kann es zu einer Vignettierung (Verdunkelung der Perimeter des Bilds) kommen.
- Zum Anbringen oder Abnehmen der Gegenlichtblende fassen Sie sie an ihrem hinteren Ende, um sie zu drehen. Damit die Gegenlichtblende nicht deformiert wird, darf sie zum Drehen nicht am unteren Rand angefasst werden.

7. Filter (separat erhältlich)

Sie können Filter auf das Filtergewinde an der Vorderseite des Objektivs anbringen.



- Es kann nur ein Filter angebracht werden.
- Wenn Sie einen Polfilter benötigen, verwenden Sie den Zirkularpolfilter PL-C B von Canon.
- Nehmen Sie die Gegenlichtblende ab, wenn Sie den Polfilter einstellen.

Technische Daten

Brennweite/Blendenwert	15-35mm f/2.8
Objektivkonstruktion	12 Gruppen, 16 Linsen
Kleinster Blendenwert	f/22
Bildwinkel	Querformat: 100° 25' – 54°, Vertikal: 77° 20' – 38°, Diagonal: 110° 30' – 63°
Kürzester Fokussierungsabstand	0,28 m
Max. Vergrößerung	0,21x (at 35 mm)
Gesichtsfeld	ca. 362 x 235 – 164 x 110 mm (bei 0,28 m)
Filterdurchmesser	82 mm
Max. Durchmesser/Länge	ca. 88,5 x 126,8 mm
Gewicht	ca. 840 g
Gegenlichtblende	EW-88F
Objektivdeckel	E-82 II
Case	LP1222

- Die Objektivlänge wird vom Kamerabajonett bis zur Vorderseite des Objektivs gemessen. Addieren Sie bei aufgesetztem Objektivdeckel und aufgesetzter Staubkappe 24,0 mm.
- Die angegebenen maximalen Werte für Durchmesser, Länge und Gewicht gelten nur für das Objektiv selbst.
- Die Nahlinse 250D/500D kann nicht verwendet werden, da diese aufgrund ihrer Größe nicht kompatibel ist.
- Ermittlung der obigen Daten gemäß Canon-Messstandards.
- Änderungen der technischen Daten und des Designs ohne Vorankündigung vorbehalten.

Canon